

BRAMY PRZEMYSŁOWE



WIŚNIEWSKI

BRAMY | OKNA | DRZWI | OGRODZENIA

BRAMY PODWIESZANE PRZESUWNE Z WYPEŁNIENIEM BLACHĄ T-10

Zastosowanie: Brama podwieszana przesuwana przeznaczona jest do użytku w budynkach prywatnych, gospodarczych i przemysłowych. Zbudowana jest z jednego lub dwóch skrzydeł przesuwanych na boki. Płaszcz bramy zamocowany jest za pomocą szyny jezdnej mocowanej do nadproża lub nadproża i posadzki.



FUNKCJONALNOŚĆ

Bramy podwieszane przesuwne nie stanowią dodatkowego obciążenia dachu i znakomicie nadają się do obiektów, w których ze względu na niewielkie nadproże nie można stosować bram segmentowych i roletowych. W przypadku braku nadproża istnieje możliwość montażu bram do sufitu.



EKONOMIA

Brama podwieszana przesuwana to sprawdzone rozwiązanie zamknięcia pomieszczeń gospodarczych, hal przemysłowych, magazynów. Przejrzysta i prosta budowa ma wpływ nie tylko na jej funkcjonalność ale i na cenę. Zredukowana do minimum ilość elementów zapewnia nieskomplikowany montaż.



BEZPIECZEŃSTWO

Systemy bezpieczeństwa to przede wszystkim minimalizowanie wszelkich oznak ryzyka. Bez względu na sposób obsługi bramy WIŚNIEWSKI posiadają zdolność do zapewnienia komfortu i bezpieczeństwa. Nasze produkty są w pełni zgodne z normą PNEN13241-1.



KONSTRUKCJA

Brama zbudowana jest z jednego lub dwóch skrzydeł oraz z szyn jezdnych (górnej lub górnej oraz dolnej). Standardowo brama wyposażona jest w zamek z wkładką (trzy klucze), uchwyty do montażu bramy, zestawu montażowego (kołki do ściany murowanej). Brama standardowo otwierana jest ręcznie. Istnieje możliwość wyposażenia bramy jednoskrzydłowej zewnętrznej w napęd elektryczny. Konstrukcja skrzydła wykonana jest z kształtowników stalowych, ocynkowanych. Wypełnienie stanowi blacha stalowa profilowana, powlekana farbą poliesterową – trapez T-10. Wypełnienie zamocowane jest w układzie pionowym lub poziomym. Skrzydło zawieszane jest na szynie jezdnej

zamocowanej do nadproża. Elementem stabilizującym i utrzymującym skrzydło w pionie są rolki montowane (w zależności od wersji bramy) do posadzki lub dolnej części ścian sąsiadujących z otworem montażowym bramy. Brama dostępna jest w wersji jednoskrzydłowej i dwuskrzydłowej oraz w wersji ocieplonej lub nieocieplonej. Bramy jednoskrzydłowe o $S_0 > 6000$ [mm] lub $H_0 > 4000$ [mm] (patrz tab. str 9) standardowo wyposażone są w dolną szynę prowadzącą.

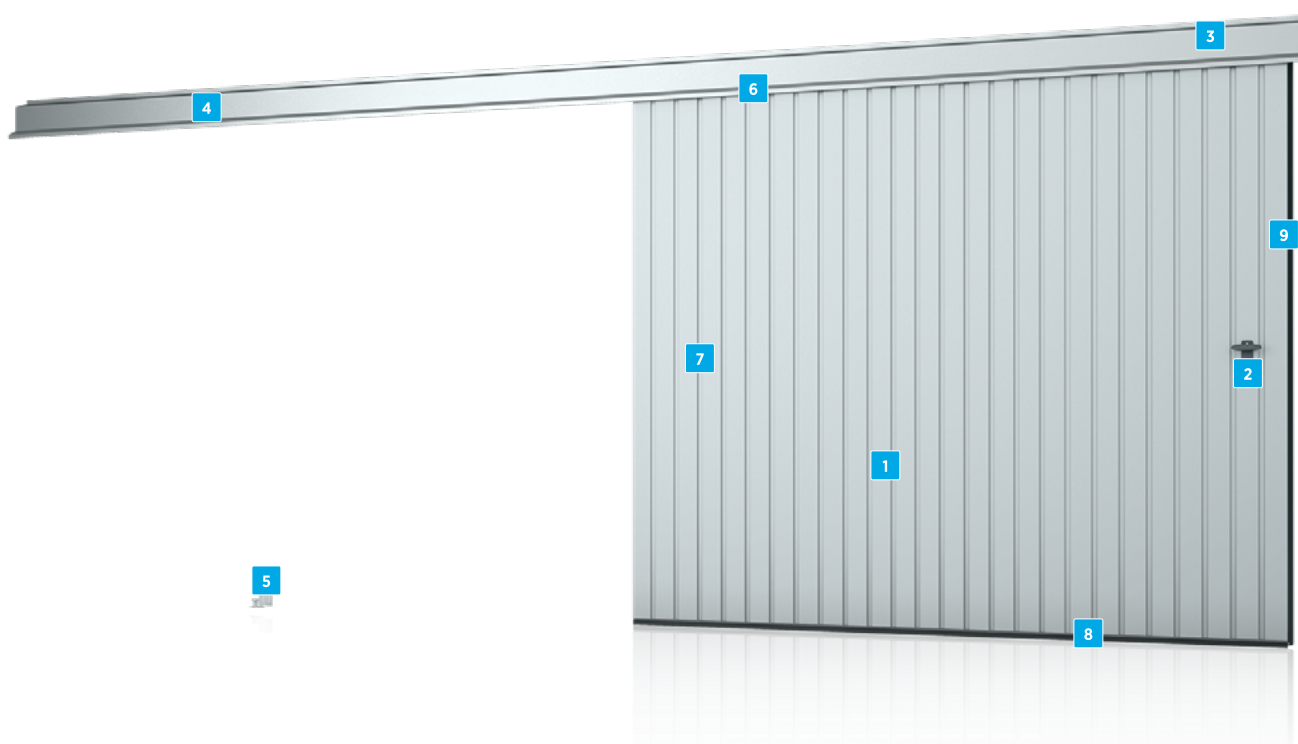

1 Skrzydło bramy

Dzięki zastosowaniu blachy trapezowej T-10 poszycie bramy zachowuje odpowiednią sztywność.

2 Zamek

Skrzydła czynne i bierne ryglowane są dwupunktowo (w górnej i dolnej części) za pomocą zatrzasków.

3 Osłona szyny jezdnej

W standardowym wyposażeniu szyna jezdna wyposażona jest w osłonę z blachy stalowej, powlekaną farbą poliesterową w kolorze bramy.

4 Szyna jezdna

Wykonana jest z kształtownika półzamkniętego stalowego, ocynkowanego ogniowo. Szyna zawieszona jest na uchwytych umożliwiających regulację w 2 płaszczyznach. Szyna posiada na końcach odbojniki gumowe uniemożliwiające wysunięcie skrzydła.

5 Rolka prowadząca

Elementem stabilizującym i utrzymującym skrzydło w pionie jest rolka prowadząca montowana do posadzki lub dolnej części ścian sąsiadujących z otworem montażowym bramy (dotyczy bram bez dolnej szyny prowadzącej)

6, 8 Uszczelnienie

Optymalne doszczelnienie przy nadprożu i posadzce bramy zapewnia uszczelka szczotkowa.

7 Folia ochronna

Na czas transportu skrzydło pokryte jest folią ochronną (zabezpieczenie przed zabrudzeniem).

9 Uszczelnienie boczne

Realizowane jest przez uszczelki gumowe.



DANE TECHNICZNE

SZYNA JEZDNA

Wykonana jest z kształtownika półzamkniętego, stalowego, ocynkowanego ogniwo. Szyna zawieszona jest na uchwytych umożliwiającą regulację w 2 płaszczyznach. Szyna posiada na końcach odbojniki gumowe uniemożliwiające wysunięcie skrzydła. Osłona szyny znajduje się na wyposażeniu standardowym.

1. Wykonanie bramy bez dolnej szyny prowadzącej o $S_o \leq 6000$ [mm] lub $H_o \leq 4000$ [mm]

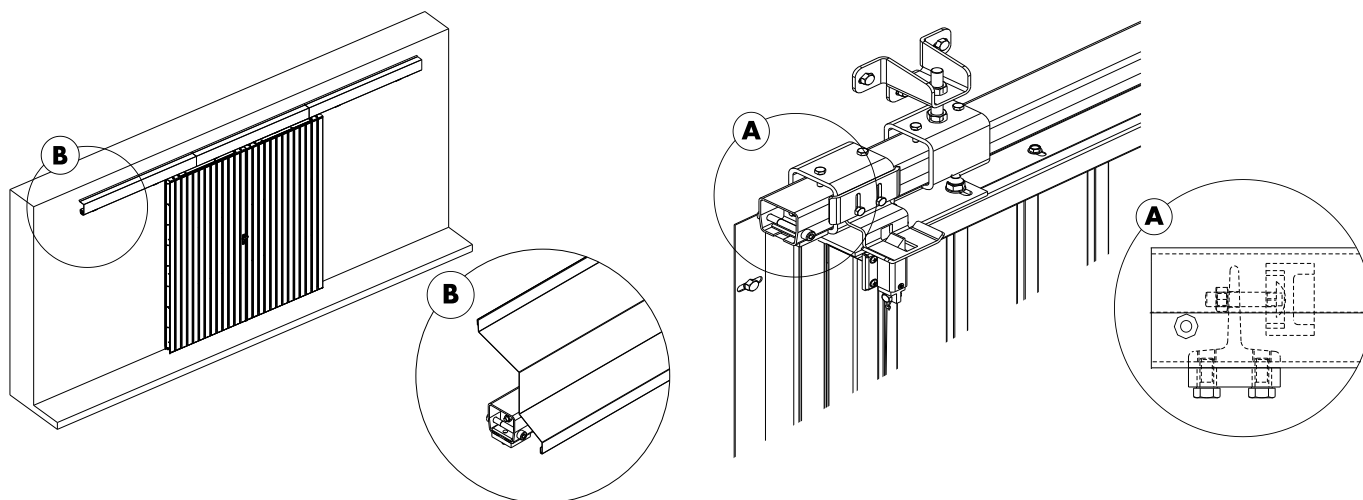

Szyna jezdna z uchwytem montażowym, odbojnikiem i osłoną szyny.
Wykonanie bez dolnej szyny prowadzącej.

Szyna jezdna z uchwytem montażowym i odbojnikiem
– widok od wewnątrz.

2. Wykonanie bramy z dolną szyną prowadzącą o $S_o > 6000$ [mm] lub $H_o > 4000$ [mm]

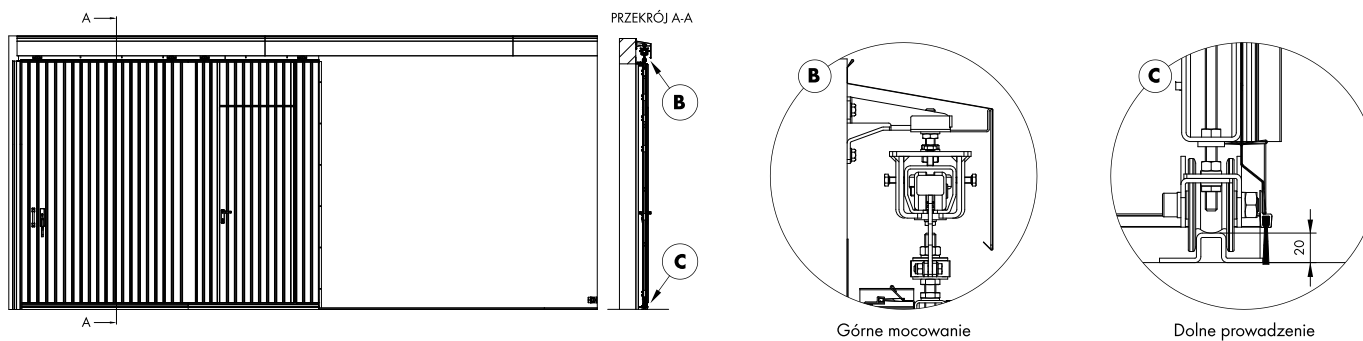

Szyny jezdne z uchwytem montażowym i odbojnikiem – widok od wewnątrz. Wykonanie z dolną szyną prowadzącą



WZORY BRAM **PODWIESZANYCH PRZESUWNYCH** JEDNO I DWUSKRZYDŁOWYCH WYPEŁNIONYCH BLACHĄ T-10



Brama podwieszana przesuwana dwuskrzydłowa wypełniona blachą stalową profilowaną T-10 - wypełnienie pionowe



Brama podwieszana przesuwana jednoskrzydłowa wypełniona blachą stalową profilowaną T-10 - wypełnienie pionowe



Brama podwieszana przesuwana dwuskrzydłowa wypełniona blachą stalową profilowaną T-10 - wypełnienie poziome



Brama podwieszana przesuwana jednoskrzydłowa wypełniona blachą stalową profilowaną T-10 - wypełnienie poziome

Brama dwuskrzydłowa

wykonywana jest standardowo z symetrycznym podziałem skrzydeł (niesymetryczny podział skrzydeł dostępny jest jako opcja). Bramę można zamontować na zewnątrz lub wewnątrz pomieszczenia, bramy montowane wewnątrz pomieszczenia posiadają lewe skrzydło czynne (patrząc od wewnątrz), bramy montowane na zewnątrz pomieszczenia posiadają prawe skrzydło czynne (patrząc z zewnątrz). W skrzydle czynnym zamontowany jest zamek.

Brama jednoskrzydłowa

bramę można zamontować na zewnątrz lub wewnątrz pomieszczenia, może posiadać lewy lub prawy kierunek otwierania. W skrzydle bramy zamontowany jest zamek.

KOLORY

BLACHA TRAPEZ T-10

Zielony RAL 6005	Ciemnobrązowy RAL 8017
Grafitowy RAL 7016	Srebrny RAL 9006
Jasnoszary RAL 7035	Biały RAL 9016
Brązowy RAL 8014	

KOLORY STANDARDOWE

 	Bramy podwieszane przesuwne jedno i dwuskrzydłowe	
	struktura gładka z połyskiem	
Wypełnienie: blacha stalowa profilowana – trapez T-10	RAL 6005 (zielony), RAL 8017 (ciemnobrązowy), RAL 7016 (grafitowy), RAL 9006 (srebrny), RAL 7035 (jasnoszary), RAL 9016 (biały), RAL 8014 (brązowy),	

Kolory poszycia bram podwieszanych przesuwnych jedno i dwuskrzydłowych.



Istnieje możliwość malowania na dowolny kolor z palety RAL



OPCJE DODATKOWE

DRZWI PRZEJŚCIOWE

- Szerokość światła przejścia 860 [mm].
- Wysokość światła przejścia 1940 [mm].
- Drzwi w bramach dwuskrzydłowych mogą być montowane w prawym lub lewym skrzydle.
- Drzwi przejściowe można zamontować w skrzydle bramy o minimalnej szerokości skrzydła 1350 [mm].
- Drzwi przejściowe można zastosować w bramach o $H_o \geq 2100$ [mm].
- Otwierane na zewnątrz.

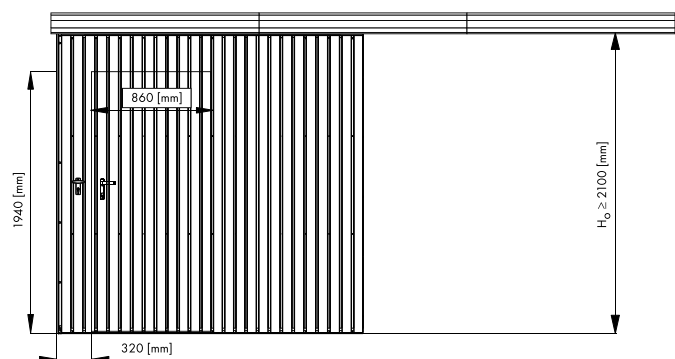

Drzwi przejściowe w bramie podwieszanej jednoskrzydłowej
- widok z zewnątrz. Brama bez dolnej szyny prowadzącej.

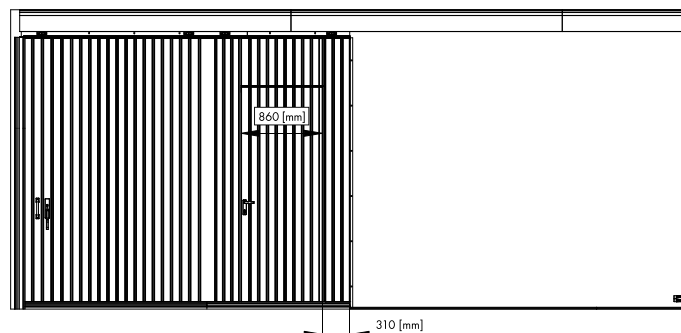

Drzwi przejściowe w bramie podwieszanej jednoskrzydłowej
- widok z zewnątrz. Brama z dolną szyną prowadzącą.

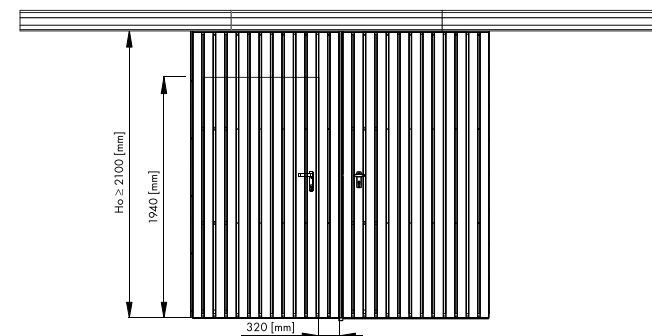

Drzwi przejściowe lewe w bramie podwieszanej dwuskrzydłowej
- widok z zewnątrz.

KRATKA WENTYLACYJNA "K-1"

Kratka wentylacyjna „K-1”: 426x89 [mm] (w świetle). Przepływ powietrza dla kratki „K-1” wynosi: 464 [m³/h] wg PN-EN 12427. Kolory zewnętrzne RAL: 7016, 8003, 8011, 8014, 8016, 9005, 9016, od wewnątrz kolor biały. Rzeczywista powierzchnia wentylacyjna – 0,02 [m²].

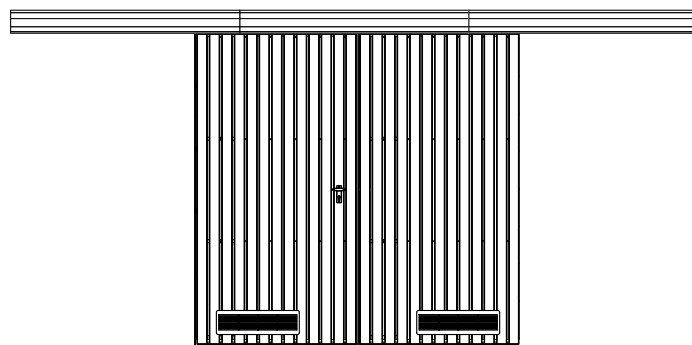

Brama podwieszana z kratkami wentylacyjnymi
"K-1" – widok od wewnątrz

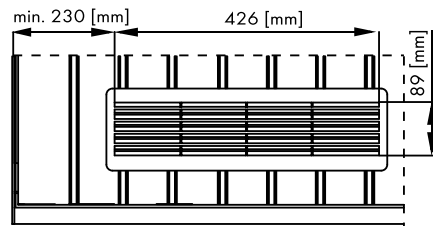

Kratka wentylacyjna "K-1"

OCIEPLENIE

Brama ocieplona jest styropianem o grubości 30 [mm]. W bramie o $S_o > 6000$ [mm] lub o $H_o > 4000$ [mm] styropian o grubości 60 [mm]. Od wewnątrz ocieplenie wykończony jest panelem PVC w kolorze białym (standard) lub blachą stalową profilowaną w kolorze zewnętrznym bramy (opcja).



PRZESZKLENIE

Istnieje możliwość zastosowania poziomego lub pionowego układu przeszkleń (również zastosowania przeszkleń w kilku rzędach - minimalna odległość między przeszklzeniami 100 [mm]).

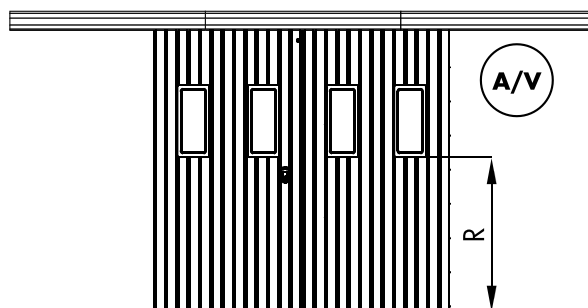
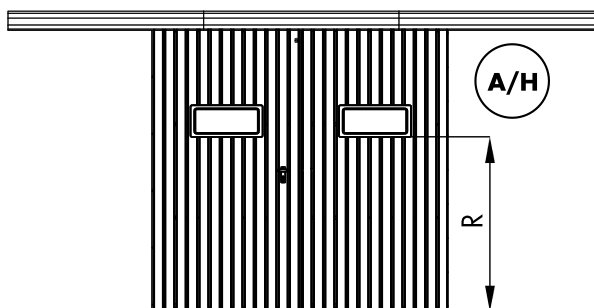

Brama podwieszana dwuskrzydłowa z zamontowanym przeszklaniem - typ A - widok od zewnątrz.

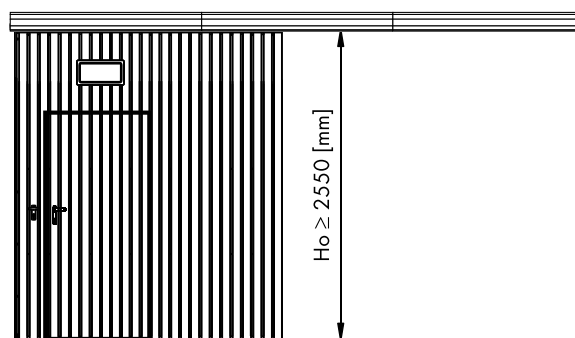
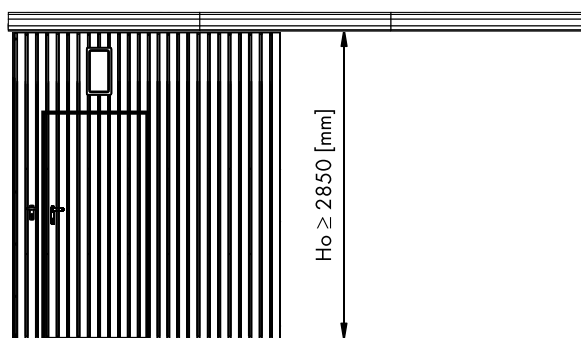

Przeszklenie w układzie pionowym i poziomym nad drzwiami przejściowymi w bramie podwieszanej jednoskrzydłowej - widok z zewnątrz.

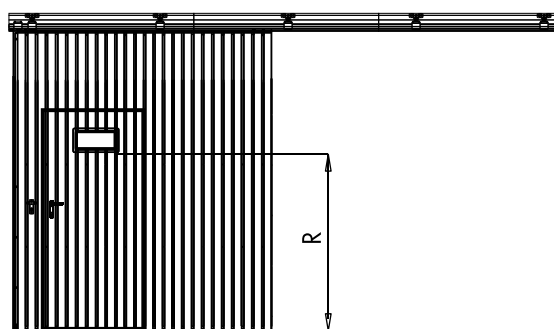
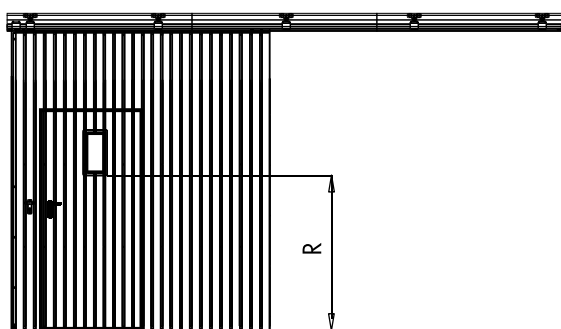

Przeszklenie w układzie pionowym i poziomym w drzwiach przejściowych w bramie podwieszanej jednoskrzydłowej - widok z zewnątrz.

OKIENKA

Typ A-1 - wykonany jest z podwójnej przezroczystej szyby akrylowej, powierzchnia ramki jest chropowata. Zewnętrzna ramka dostępna jest w kolorach RAL 7016, RAL 8003, RAL 8011, RAL 8014, RAL 8016, RAL 9005, RAL 9016 a od strony wewnętrznej jest w kolorze białym. Ramka zew/wew PCV. Zewnętrzny wymiar ramy 600x270 [mm]. Przepuszczalność światła 86%.

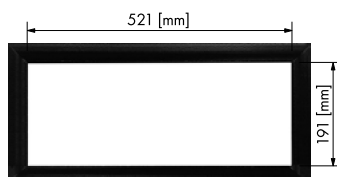

Przeszklenie (okienko) - typ A-1.

układ okienka	ocieplenie	R _{max} [mm] w bramie z drzwiami przejściowymi
poziomy A/H	NIE	1600
	TAK	1570
pionowy A/V	NIE	1300
	TAK	1230



AUTOMATYKA

Istnieje możliwość wyposażenia bramy jednoskrzydłowej (montaż zewnętrzny) w napęd elektryczny BFT Argo 230 [V]. Napęd porusza bramę za pomocą zębatej listwy montowanej na wewnętrznej stronie bramy. Napęd mocowany jest w świetle otworu i zmniejsza światło wjazdu $S_j = S_o - 260$ [mm]. W zestawie znajduje się przełącznik trójfunkcyjny góra – stop – dół oraz fotokomórki. Napęd dostępny dla bram o wymiarach maksymalnych $S_o \times H_o = 4000 \times 6000$ [mm].



NAPIĘCIE



10 CYKLI / 1 H

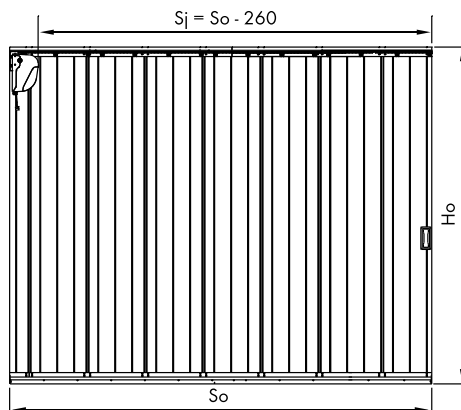

Napęd w bramie jednoskrzydłowej – widok wewnątrz

Napęd BFT Argo

Napęd mocowany jest w świetle otworu. W zestawie znajduje się przełącznik trójfunkcyjny góra – stop – dół oraz fotokomórki.

Napęd dostępny dla bram o wymiarach maksymalnych $S_o \times H_o = 4000 \times 6000$ [mm].

- Napięcie zasilania 1x230 V,
- Praca w trybie Totmann lub Automatik,
- Amperometryczne wykrywanie przeszkód,
- Rozblokowanie napędu za pomocą sznurków,
- Zintegrowana droga radiowa BFT oraz oświetlenie,
- Wyświetlacz ułatwiający proces konfiguracji napędu,
- Licznik cykli bramy,
- Możliwość podłączenia akumulatorów awaryjnego zasilania.

PARAMETR	BFT ARGO
Zasilanie	230V ± 10% 50 Hz
Silnik	24 [V] dc
Moc pobierana	240 W
Moment obrotowy	55 Nm
Wbudowane oświetlenie	TAK
Prędkość obrotowa wału	30 obr./min
Wykrywanie przeszkód	TAK
Rodzaj wykrywania przeszkód	elektroniczne
Wyłączniki krańcowe	enkoder
Temp. pracy	od -20°C do + 60°C
Stopień ochrony	IP 40
Tryb użytkowania	do 10 cykli/godzine
Masa siłownika	12,2 kg
Maks. pow. bramy	24 m ²
Centrala sterująca	wbudowana z wyświetlaczem LCD



MONTAŻ

Montaż bram w środowisku agresywnym, powodującym przyspieszoną korozję (np. w suszarniach, składowiskach substancji chemicznych) wymaga indywidualnych uzgodnień. Ze względu na zastosowane zabezpieczenia antykorozyjne bramy mogą być stosowane zgodnie z przeznaczeniem w środowiskach o kategorii korozyjności C1, C2, C3 wg PN-EN ISO 12944-2 oraz PN-EN ISO 14713

Montaż do sufitu

W przypadku braku nadproża istnieje możliwość montażu bramy bezpośrednio do sufitu za pomocą wieszaka. Montaż możliwy jest w bramach wewnętrznych jedno i dwuskrzydłowych. W bramie z montażem do sufitu $H_j = H_o - 130$ [mm]. Osłona szyny w standardzie. Nie dotyczy bram z dolną szyną prowadzącą.

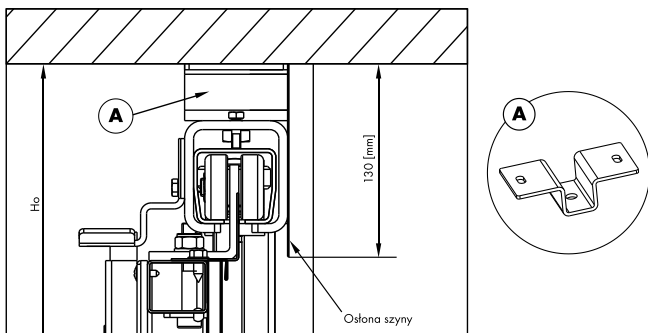

Brama	Jednoskrzydłowa		Dwuskrzydłowa	Jednoskrzydłowa	
	bez dolnej szyny prowadzącej			z dolną szyną prowadzącą	
	JWP, JWŁ	JZP, JZŁ	DW, DZ	JWP, JWŁ	JZP, JZŁ
S_j	S_o				
H_j	= H_o montaż do nadproża / = $H_o - 130$ [mm] montaż do sufitu			H_o	
N_{min}	230 [mm] montaż do nadproża / 0 [mm] montaż do sufitu			350 [mm]	
W_{1min}	$S_o + 315$ [mm] ⁽¹⁾	$S_o + 225$ [mm] ⁽¹⁾	$1/2 S_o + 175$ [mm] ⁽²⁾	200 [mm]	
W_{2min}	115 [mm]	150 [mm]		$S_o + 250$ [mm] ⁽¹⁾	
E_{min}	200 [mm]			220 [mm]	

Parametry zabudowy.

JWP – Jednoskrzydłowa, wewnętrzna, prawa
 JWŁ – Jednoskrzydłowa, wewnętrzna, lewa
 JZŁ – Jednoskrzydłowa, zewnętrzna, lewa
 JZP – Jednoskrzydłowa, zewnętrzna, prawa
 DW – Dwuskrzydłowa, wewnętrzna
 DZ – Dwuskrzydłowa, zewnętrzna

Wymiary montażowe

Warunki zabudowy

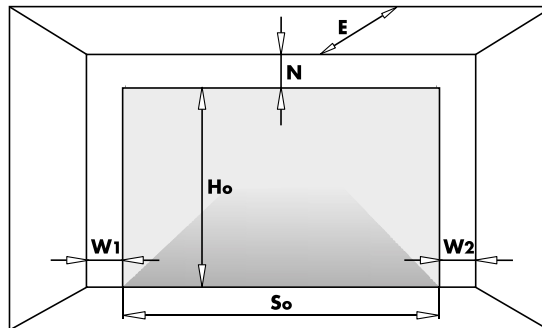

Wymiary montażowe potrzebne do prawidłowego doboru i montażu bramy podwieszanej przesuwnej – montaż do nadproża.

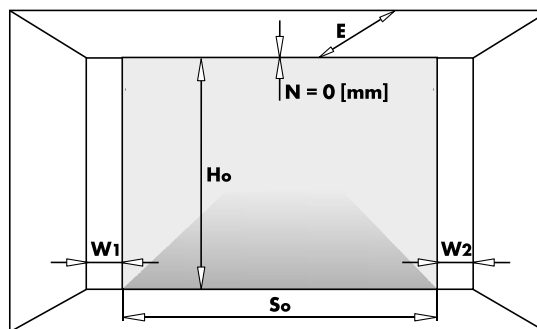

Wymiary montażowe potrzebne do prawidłowego doboru i montażu bramy podwieszanej przesuwnej – montaż do sufitu.

S_o – szerokość otworu, wymiar zamówieniowy,
 S_j – szerokość światła wjazdu,
 H_o – wysokość otworu, wymiar zamówieniowy,
 H_j – wysokość światła wjazdu,
 N – minimalne wymagane nadproże,
 W_1 – minimalna wymagana przestrzeń boczna,
 W_2 – minimalna wymagana przestrzeń boczna,
 E – minimalna wymagana głębokość pomieszczenia z wolną przestrzenią pod sufitem dla montażu wewnątrz pomieszczenia.



Podane parametry należy zapewnić od strony zamontowania bramy (zewnątrz lub wewnątrz pomieszczenia).

⁽¹⁾ – Wymagana przestrzeń boczna od strony otwarcia bramy jednoskrzydłowej.

⁽²⁾ – Wymagana przestrzeń boczna dla bramy dwuskrzydłowej z symetrycznym podziałem skrzydeł.



ZAKRAS WYMIAROWY

ZAKRES WYMIAROWY BRAM JEDNOSKRZYDŁOWYCH NIEOCIEPLONE/OCIEPLONE Z PRZETŁOCZENIEM PIONOWYM

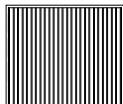

PRZETŁOCZENIE PIONOWE

RAL 6005, RAL 7016, RAL 7035, RAL 8014,
RAL 8017, RAL 9006, RAL 9016

Wysokość otworu ⁽¹⁾ (Ho) w [mm] do	Szerokość otworu ⁽¹⁾ (So) w [mm] do																									
	2000	2250	2500	2750	3000	3250	3500	3750	4000	4250	4500	4750	5000	5250	5500	5750	6000	6250	6500	6750	7000	7250	7500	7750	8000	
2000																										
2250																										
2500																										
2750																										
3000																										
3250																										
3500																										
3750																										
4000																										
4250																										
4500																										
4750																										
5000																										
5250																							-	-	-	-
5500																							-	-	-	-
5750																							-	-	-	-
6000																							-	-	-	-

Możliwość opcjonalnego zastosowania dolnej szyny prowadzącej.

Brama wyposażona standardowo w dolną szynę prowadzącą.

ZAKRES WYMIAROWY BRAM JEDNOSKRZYDŁOWYCH NIEOCIEPLONYCH/OCIEPLONYCH Z PRZETŁOCZENIEM POZIOMYM, DWUSKRZYDŁOWYCH NIEOCIEPLONYCH/OCIEPLONYCH Z PRZETŁOCZENIEM POZIOMYM I PIONOWYM

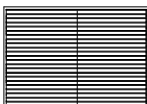

PRZETŁOCZENIE POZIOME

RAL 6005, RAL 7016, RAL 7035, RAL 8014,
RAL 8017, RAL 9006, RAL 9016

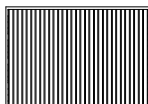

PRZETŁOCZENIE PIONOWE

RAL 6005, RAL 7016, RAL 7035, RAL 8014,
RAL 8017, RAL 9006, RAL 9016

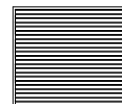

PRZETŁOCZENIE POZIOME

RAL 6005, RAL 7016, RAL 7035, RAL 8014,
RAL 8017, RAL 9006, RAL 9016

Wysokość otworu ⁽¹⁾ (Ho) w [mm] do	Szerokość otworu ⁽¹⁾ (So) w [mm] do																
	2000	2250	2500	2750	3000	3250	3500	3750	4000	4250	4500	4750	5000	5250	5500	5750	6000
2000																	
2250																	
2500																	
2750																	
3000																	
3250																	
3500																	
3750																	
4000																	

- bramy bez dolnej szyny prowadzącej





SPECYFIKACJA

Brama podwieszana T-10

Skrzydło	Konstrukcja z profili stalowych ocynkowanych, wypełnienie z blachy stalowej T-10
Minimalna gwarantowana liczba cykli	20 000
Współczynnik przenikania ciepła	NPD
Wodoszczelność	klasa 1 zgodnie z normą PN-EN 13241-1 p.4.4.2
Odporność na obciążenie wiatrem	klasa 4 zgodnie z normą PN-EN 13241-1 p.4.4.3
Przepuszczalność powietrza	Klasa 0 zgodnie z normą PN-EN 13241-1 p.4.4.6
Sposób otwierania	Brama ręczna (opcjonalnie napęd elektryczny 1x230 V)
Uszczelnienie	Brama uszczelniona na całym obwodzie (przy nadprożu i posadzce uszczelka szczotkowa, po bokach uszczelka gumowa)
Wyposażenie dodatkowe	Dolna szyna prowadząca, napęd elektryczny, kratki wentylacyjne, okienka, montaż do sufitu, drzwi przejściowe, niesymetryczny podział skrzydeł, inny kolor RAL z zewnątrz, wypełnienie blachą T-10 wewnątrz (zamiast PCV)
Maksymalna szerokość / wysokość bramy [mm]	8000 / 6000 [mm]
Kolory standardowe	RAL 6005, RAL 7016, RAL 7035, RAL 8014, RAL 8017, RAL 9006, RAL 9016

WIŚNIOWSKI

BRAMY | OKNA | DRZWI | OGRODZENIA

WIŚNIOWSKI Sp. z o.o. S.K.A.
 PL 33-311 Wielogłowy 153
 Tel. +48 18 44 77 111
 Fax +48 18 44 77 110

www.wisniowski.pl

N = 49° 40' 10" | E = 20° 41' 12"

Pozwól się zainspirować!
 Sprawdź inne rozwiązania marki WIŚNIOWSKI!



Produkty zaprezentowane w materiale zdjęciowym niejednokrotnie posiadają wyposażenie specjalne i nie zawsze są zgodne z wykonaniem standardowym • Karta techniczna nie stanowi oferty w rozumieniu Kodeksu Cywilnego • Producent zastrzega sobie prawo do dokonywania zmian • UWAGA: Kolory i wybarwienia szkła zaprezentowane w karcie technicznej należy traktować wyłącznie poglądowo • Wszelkie prawa zastrzeżone • Powielanie i wykorzystywanie, również częściowe, tylko za zgodą WIŚNIOWSKI Sp. z o.o. S.K.A. • BRAMY PODWIESZANE PRZESUWNE Z WYPEŁNIENIEM BLACHĄ T-10 /10.19/PL